

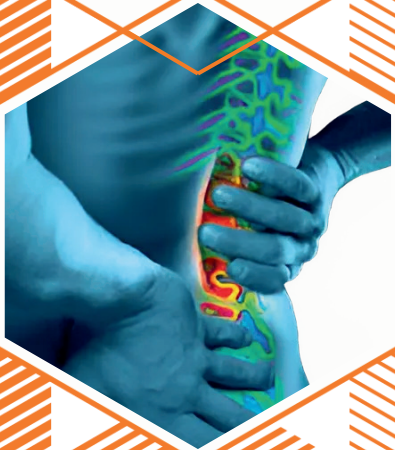

Da oltre 60 anni il tuo partner per l'Ergonomia



Sollevamento & Inclinazione

Material Handling

V 2-2025

SCAN ME! >>>



LEANPRODUCTS®

Lean manufacturing www.LeanProducts.eu

Indice

Material Handling

PIATTAFORME
ELEVATRICI

P. 7

- Singolo pantografo
- Doppio pantografo orizzontale
- Doppio, triplo e quadruplo pantografo verticale
- Piattaforme HD
- Piattaforme ribassate
- Pallet Leveler

SOLLEVAMENTO E
INCLINAZIONE

P. 18

- Ribaltatori 45-90°
- Sollevatori per pallet
- ArmLift
- Bracci di sollevamento per treno logistico

CARRELLI A PANTOGRAFO
E WORK POSITIONER

P. 23

- Carrelli a pantografo
- Accessori per piattaforme
- WP ONE
- Work Positioner



EdmoLift

EdmoLift fornitore a livello mondiale di soluzioni per il sollevamento

EdmoLift è il principale produttore mondiale di piattaforme a pantografo, soluzioni per la movimentazione dei pallet e attrezzature per il flusso dei materiali. Da oltre 50 anni, EdmoLift offre soluzioni per il sollevamento e la movimentazione di materiali a piccole, medie e grandi aziende in vari settori industriali, inclusi centri di distribuzione e il settore sanitario. I prodotti EdmoLift sono distribuiti tramite partner e filiali in oltre 50 paesi nel mondo. L'azienda ha la sua sede nella splendida Härnösand ed è stata fondata nel 1964 da Torbjörn Edmo, celebrando il suo 60° anniversario nel 2024.

Nella nostra moderna sede, che ospita produzione, ricerca e sviluppo, vendite, assistenza post-vendita e supporto, il nostro personale altamente qualificato è in grado di fornire risposte rapide per affrontare al meglio le problematiche legate all'ergonomia e alla movimentazione dei materiali.

Con una reputazione solida, EdmoLift si dedica a offrire soluzioni innovative e affidabili che migliorano l'efficienza e la sicurezza nei luoghi di lavoro. La nostra attenzione alla qualità e al servizio clienti ci ha permesso di costruire relazioni durature con partner e clienti. Continuiamo a investire in tecnologia e formazione per mantenere i nostri prodotti all'avanguardia nel settore. Siamo orgogliosi di contribuire al successo delle aziende che si affidano a noi, fornendo attrezzature che semplificano il lavoro quotidiano e promuovono un ambiente di lavoro più sicuro e produttivo.

- World class equipment from Sweden!

I nostri prodotti

Oltre 150 soluzioni standard disponibili, con capacità che variano da 70 Kg a 30.000 Kg. La maggior parte dei nostri prodotti può essere adattata in base alle esigenze specifiche del cliente.

Lo sviluppo del prodotto e il miglioramento continuo del nostro programma rappresentano un elemento fondamentale della nostra attività quotidiana.

I nostri prodotti si distinguono per il loro design e la loro costruzione, essendo unici e brevettati a livello mondiale.

- ▶ Quasi tutti i nostri prodotti vengono realizzati nella nostra sede di Härnösand
- ▶ Tutti i nostri articoli sono certificati CE e conformi alle normative e agli standard europei, come ad esempio la direttiva europea sulle piattaforme idrauliche EN 1570-1
- ▶ Tutti i ricambi per i nostri prodotti standard sono sempre disponibili in magazzino e pronti per la consegna
- ▶ Offriamo una vasta gamma di accessori, tra cui tavole rotanti, rulliere, rampe di carico e pulsantiere personalizzate, che fanno parte delle nostre soluzioni
- ▶ Realizziamo personalizzazioni su misura in base alle specifiche richieste dei nostri clienti

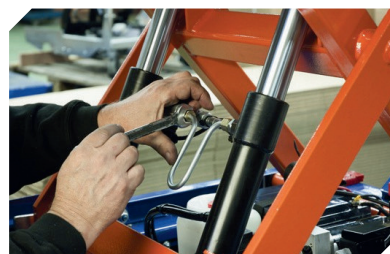
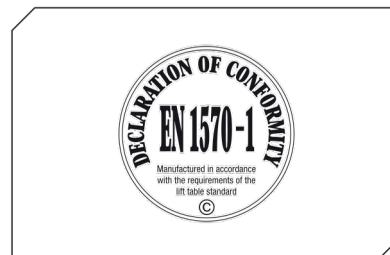
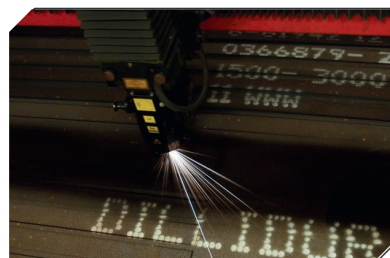

Caratteristiche costruttive e dispositivi di Sicurezza



- ▶ Barra antischiacciamento provvisto di micron di sicurezza su tutti e 4 i lati della piattaforma
- ▷ Distanza di sicurezza fra tutte le parti in movimento per proteggere mani e dita
- ▶ Blocchi meccanici per interventi di manutenzione
- ▷ Due valvole di non ritorno meccaniche ed elettriche eliminano il rischio di discesa improvvisa della piattaforma



1

BARRA ANTISCHIACCIAMENTO



2

CERTIFICAZIONE CE, STANDARD EN1570-1

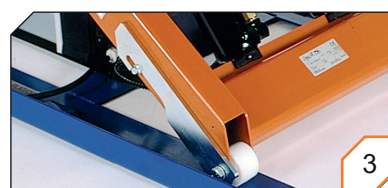

3

BLOCCHI MECCANICI

La soluzione più efficace contro il rischio di schiacciamento quando il piano di sollevamento viene abbassato. Non appena il perimetro in alluminio entra in contatto con un ostacolo, il piano di sollevamento si ferma e non può essere abbassato fino a quando non viene premuto il tasto di risalita. L'alluminio è scelto appositamente per prevenire la corrosione di questo fondamentale sistema di sicurezza. I micron sono collocati sotto il perimetro della piattaforma per minimizzare il rischio di rottura accidentale, assicurando al contempo una completa regolazione per garantire un azionamento immediato

Tutti i nostri prodotti devono essere sottoposti a collaudo e ispezione da parte dei nostri responsabili della qualità prima della consegna. Questo processo include un test con un carico superiore del 30% rispetto alla capacità nominale. Ogni modello è contrassegnato **CE**, completo di dichiarazione di conformità secondo la normativa **EN1570-1**. La certificazione e la documentazione correlata vengono fornite insieme a ciascun prodotto

I blocchi meccanici sono realizzati in acciaio zincato tagliato al laser, uno per ciascun pantografo, per garantire la sicurezza durante le operazioni di manutenzione quando la piattaforma è sollevata. Quando il sistema idraulico è disconnesso, questi blocchi meccanici assicurano la capacità di sostenere non solo il peso del pantografo e della piattaforma, ma anche il carico massimo consentito, offrendo un ulteriore margine di sicurezza

Caratteristiche costruttive e dispositivi di Sicurezza



ADESIVI DI SICUREZZA

La sicurezza dell'operatore è prioritaria. Gli adesivi di sicurezza sono posizionati in zone visibili e sono semplici da leggere e comprendere. Gli adesivi sono resistenti e non sbiadiscono. La targhetta identificativa assicura la tracciabilità di tutti i componenti per l'intera vita della piattaforma



SISTEMA DI COMANDO

La nostra pulsantiera, con un design ergonomico, include un tasto di emergenza, un tasto per la salita/discesa e tasti per la regolazione dell'inclinazione, a seconda del modello. In dotazione, è presente una chiave per prevenire l'uso da parte di persone non autorizzate, insieme a una staffa per il fissaggio a muro



VALVOLA DI NON RITORNO

Tutti i prodotti Edmolift sono equipaggiati con una **doppia valvola di non ritorno**. Nella versione meccanica, essa è integrata direttamente nel cilindro, mentre nella versione elettrica è gestita tramite un'elettrovalvola



SPAZIO DI SICUREZZA

Per una maggiore sicurezza, il design Edmolift assicura l'assenza di punti di schiacciamento tra le parti mobili, prevenendo così il rischio di compressione accidentale delle dita

Centralina elettronica con funzionalità Plug & Play

Le piattaforme sono equipaggiate con il nostro esclusivo sistema UC-60. Questa centralina UC-60 presenta connettori standard M12, consentendo diverse soluzioni Plug & Play, tra cui attuatori, sensori, cavi, sensori induttivi e altri accessori.

Grazie alla tecnologia **Plug & Play**, non è necessario l'intervento di un elettricista per aggiungere o sostituire accessori sulla piattaforma: questa caratteristica è unica nel nostro settore.

Il sistema UC-60 è dotato di un buzzer integrato che facilita la comunicazione con l'operatore. Quando un accessorio viene installato, il buzzer fornisce una conferma all'operatore della corretta installazione. Inoltre, la centralina elettrica non richiede di essere aperta per collegare nuovi accessori, semplificando così anche la gestione di eventuali ricambi. Questo perché lo stesso prodotto è utilizzato nella maggior parte delle nostre piattaforme.

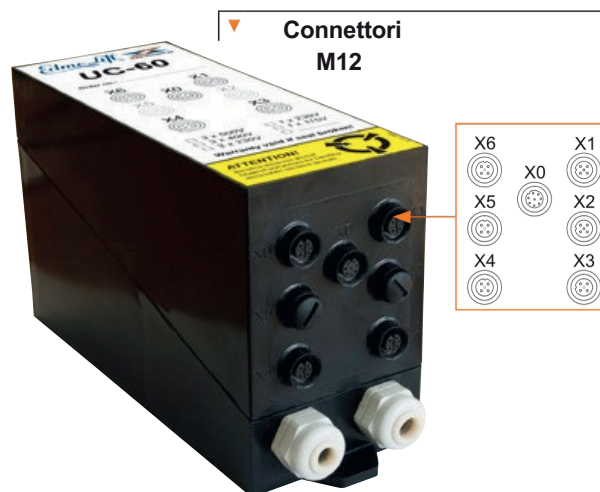

Connettori M12

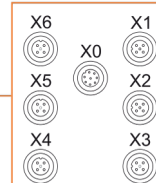

Il sistema elettrico UC-60 soddisfa i seguenti standard

EN 61000-6-2
EN 61000-6-4:2007 EM C
EMC 2004 / 108 / EC
EN 60204-32
EN418

Piano di Sollevamento Standard:
esempio di collegamento

X0 Unità di controllo (es. pulsantiera)
X1 Elettrovalvola
X2
X3 Fine corsa (alto / basso)
X4 Fine corsa intermedio
X5
X6 Barra antischiacciamento +
valvola di non ritorno

NOTE

Come si sceglie un piano di sollevamento

1 Carico da sollevare

Con portata si sottintende che il peso sia uniformemente distribuito

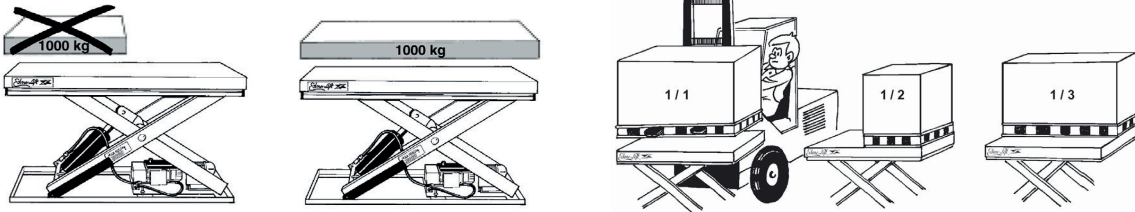

2 Dimensioni, altezza minima e corsa di sollevamento

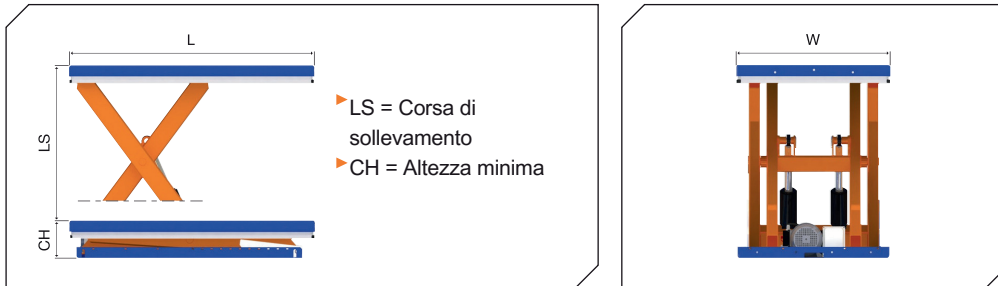

3 Selezione tipologie di piani di sollevamento

Singolo pantografo



La versione più utilizzata

Doppio, triplo, quadruplo pantografo verticale



Si differenziano per corsa di sollevamento elevata e dimensioni compatte

Doppio pantografo orizzontale

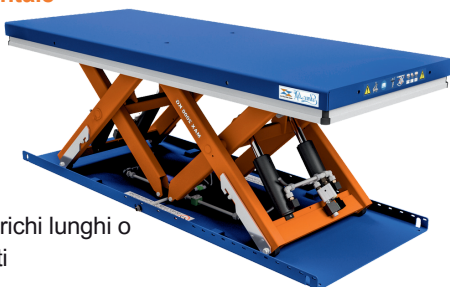



Per carichi lunghi o pesanti

Piano di sollevamento ribassato



Altezza minima estremamente ridotta

Cos'è una piattaforma elevatrice

		
<p>Il telaio di base sostiene l'intera struttura. Pertanto, dev'essere robusto, rigido e stabile. In molti casi è progettato per essere fissato al pavimento o fornito di ruote o forche di sollevamento</p>	<p>Il pantografo consente il movimento verticale e sostiene la piattaforma. È composto da una sezione fissa con cerniera e una parte mobile su ruote. La sezione fissa rappresenta il lato più resistente</p>	<p>Il piano superiore può avere dimensioni maggiori rispetto al telaio di base. Con l'aggiunta di eventuali accessori si adatta alle applicazioni specifiche: piano rotante, rulliere, dime di fissaggio</p>



La centralina elettroidraulica include motore, pompa, serbatoio, cilindro, tubi, valvole e comando elettrico. Premendo UP, la pompa solleva il pistone e la piattaforma. La valvola di sicurezza mantiene l'altezza desiderata. Premendo DOWN, l'elettrovalvola apre il flusso verso il serbatoio, permettendo alla gravità di riportare il fluido senza attivare il motore. Una valvola di controllo regola la discesa. Rilasciando DOWN, la valvola si chiude e l'elettrovalvola impedisce l'abbassamento in caso di guasto elettrico



La tavola girevole è installata sulla piattaforma superiore e include un dispositivo di bloccaggio adattabile. Può anche essere fornita incassata nel piano



Il telaio rialzato facilita gli spostamenti con carrelli elevatori, garantendo spazio per i piedi dell'operatore e permettendo il carico su tutti i lati anche con transpallet elettrici



L'unità di comando standard può essere una pulsantiera con tasti oppure un comando a pedali



Il telaio con ruote rende gli spostamenti più semplici, mentre il design ergonomico offre ampio spazio per i piedi dell'operatore. È equipaggiato con 2 ruote fisse e 2 ruote girevoli dotate di freno

Piattaforme elevatrici

Singolo pantografo

La famiglia di prodotti più ampia, composta da piani di sollevamento a singolo pantografo, è disponibile in diverse dimensioni, tutte caratterizzate da flessibilità, stabilità ed ergonomia. Questi piani di sollevamento sono comunemente utilizzati per la movimentazione dei materiali. Si alzano rapidamente e in modo continuo fino all'altezza desiderata semplicemente premendo un pulsante.

La serie T è interamente prodotta in Svezia, garantendo la massima qualità, e può essere personalizzata in base alle esigenze specifiche. Al contrario, la serie C è una versione più leggera e non offre possibilità di personalizzazione, ma consente l'installazione di un numero limitato di accessori.



TL 2000

Modello	Codice	Portata Kg	Corsa di sol.to mm	Altezza min mm	Altezza max mm	Lunghezza mm	Larghezza mm	Tempo di sol.to sec	Kw S3	Peso Kg	Note
CR 500	36473	500	600	160	760	900	600	12	0,55	110	Serie C
CR 1000	515215	600	600	160	760	900	700	23	0,55	130	
CL 1001	36045	1000	820	180	1000	1200	800	15	0,95	180	
CL 1500	524827	1500	820	200	1020	1300	1200	17	1,5	255	
CL 2000	36474	2000	820	200	1020	1300	800	17	1,5	250	
CL 2000B	613210	2000	820	200	1020	1300	1000	17	1,5	264	
CB 1200	524828	1200	1000	210	1210	1500	1200	17	1,5	305	
CB 1500	36475	1500	1000	210	1210	1500	800	17	1,5	275	
CB 1500B	36478	1500	1000	210	1210	1500	1000	17	1,5	300	
TR 501	609945	500	600	160	760	900	700	12	0,55	140	
TR 1002	608179	1000	600	160	760	900	700	22	0,55	145	
TL 1001	33022	1000	820	180	1000	1200	700	15	0,95	165	
TL 1001B	33024	1000	820	180	1000	1200	800	15	0,95	180	
TL 1000	34964	1000	820	180	1000	1300	700	15	0,95	185	
TL 1000B	32920	1000	820	180	1000	1300	800	15	0,95	190	
TL 1000XB	32925	1000	820	180	1000	1300	1000	15	0,95	210	
TL 2000	22010	2000	820	200	1020	1300	800	17	1,5	237	
TL 2000B	22011	2000	820	200	1020	1300	1000	17	1,5	249	
TL 2000XB	512633	2000	820	200	1020	1300	1200	17	1,5	275	
TL 3000	33560	3000	820	250	1070	1300	800	26	1,5	300	
TL 1000H	613230	1000	930	180	1110	1350	800	15	0,95	214	
TB 2000	22253	2000	1000	220	1220	1500	1000	26	1,5	260	
TB 2000B	22254	2000	1000	220	1220	1500	1200	26	1,5	280	
TM 1000	32970	1000	1100	180	1280	1700	700	27	0,95	260	Centralina esterna
TM 1500	22012	1500	1100	230	1330	1700	1000	17	1,5	311	
TM 1500B	33145	1500	1100	230	1330	1700	1200	17	1,5	337	
TM 3000	33180	3000	1100	250	1350	1700	900	27	1,5	386	
TM 6000	33810	6000	1100	300	1400	1700	900	32	3,5	550	
TA 1000	33335	1000	1300	200	1500	2000	800	16	1,5	300	
TA 2000	34230	2000	1300	230	1530	2000	900	30	1,5	400	
TA 4000	33860	4000	1300	350	1650	2000	1200	27	3,5	650	
TS 2001	606524	2000	1500	250	1750	2200	1200	27	1,5	542	
TS 2001B	610969	2000	1500	250	1750	2200	1500	27	1,5	598	
TS 4000	33430	4000	1500	350	1850	2200	1200	27	3,5	700	
TS 4000B	33440	4000	1500	350	1850	2200	1500	27	3,5	770	
TT 3000	32662	3000	1700	300	2000	2500	1300	27	3,5	705	
TT 6000	614680	6000	1600	450	2050	2500	1300	40	3,5	1100	
TT 10000	615360	10000	1500	550	2050	2500	1300	55	6	1550	
TP 3000	514564	3000	2000	400	2400	3000	1500	38	3,5	1160	
TP 6000	614660	6000	2000	500	2500	3000	1500	55	3,5	1450	
TP 10000	615100	10000	1800	550	2350	3000	1500	36	6	2030	
TX 4000	615130	4000	2750	500	3250	4000	1500	69	3,5	1930	

Singolo pantografo

CL 1001



CL 2000



TL 1001B



TR 1002



TP 6000



TS 2001



TX 4000

Doppio pantografo orizzontale

Quando è necessario spostare prodotti pesanti e lunghi, è fondamentale avere un piano di sollevamento con caratteristiche specifiche. Questi piani sono dotati di una combinazione a doppio pantografo che consente di ottenere la portata e le dimensioni richieste. I due pantografi si muovono in modo sincronizzato meccanicamente, garantendo un sollevamento parallelo. I piani di sollevamento a doppio pantografo orizzontale EdmoLift offrono una movimentazione efficiente e sicura di prodotti ingombranti.

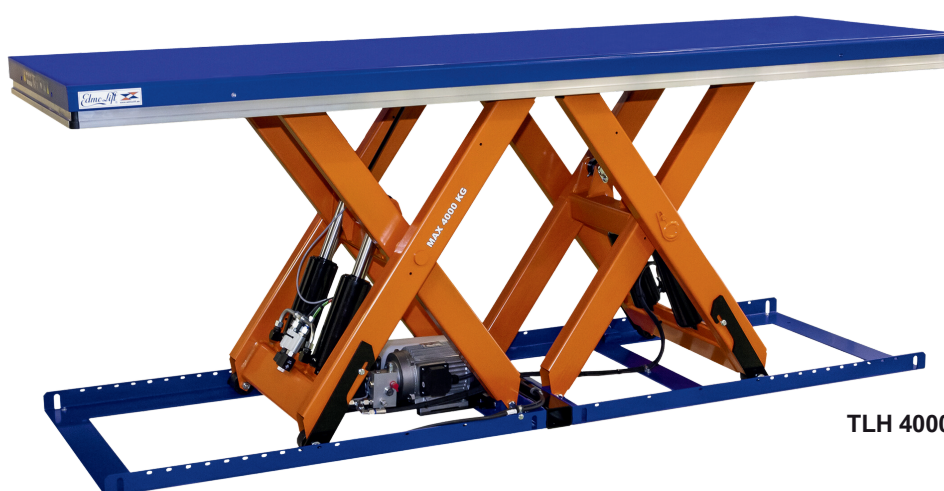

TLH 4000

Modello	Codice	Portata Kg	Corsa di soll.to mm	Altezza min mm	Altezza max mm	Lunghezza mm	Larghezza mm	Tempo di soll.to sec	Kw S3	Peso Kg	Note
TRH 2000	614820	2000	600	160	760	1800	700	22	0,95	270	Cent. esterna
TLH 2000	32930	2000	820	180	1000	2600	800	30	0,95	350	
TLH 4000	33115	4000	820	200	1020	2600	800	35	1,5	450	
TLH 6000	614401	6000	820	250	1070	2600	800	39	1,5	560	
TBH 4000	603261	4000	1000	220	1220	3000	1000	40	1,5	490	
TMH 3000	33147	3000	1100	230	1330	3400	900	35	1,5	700	
TMH 6000	33176	6000	1100	250	1350	3400	900	55	1,5	740	
TMH 10000	33902	10000	1100	300	1400	3400	900	64	3,5	1100	Cent. esterna
TAH 2000	33885	2000	1300	200	1500	4000	800	32	1,5	600	
TAH 4000	34395	4000	1300	230	1530	4000	900	62	1,5	800	
TAH 8000	33890	8000	1300	350	1650	4000	1200	53	3,5	1300	
TSH 4001	610970	4000	1500	250	1750	4400	1200	55	1,5	1036	
TSH 8000	33495	8000	1500	350	1850	4400	1200	53	3,5	1360	
TTH 6000	32885	6000	1700	300	2000	5000	1300	53	3,5	1400	
TTH 10000	615450	10000	1600	450	2050	5000	1300	65	6	2300	Cent. esterna
TPH 6000	516158	6000	2000	400	2400	6000	1500	37	6	2100	
TPH 10000	615480	10000	2000	500	2500	6000	1500	87	6	3100	Cent. esterna

Doppio pantografo orizzontale

TRH 2000

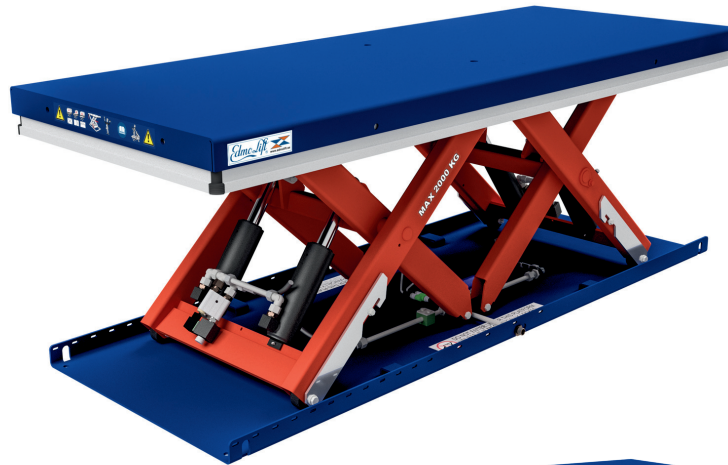

TMH 6000

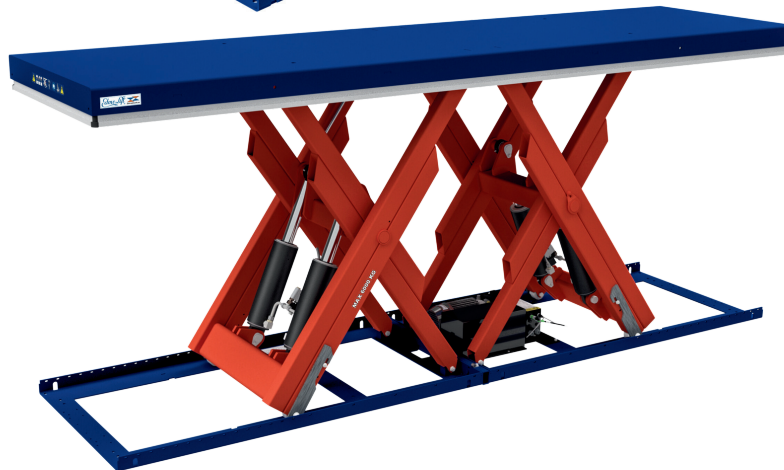

TSH 8000

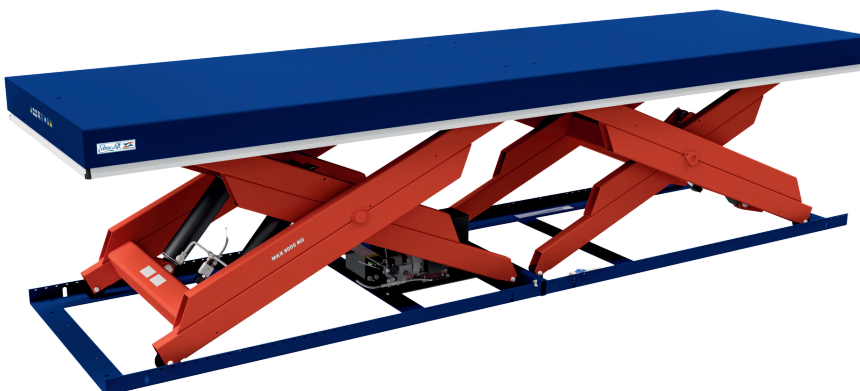

TMH 10000

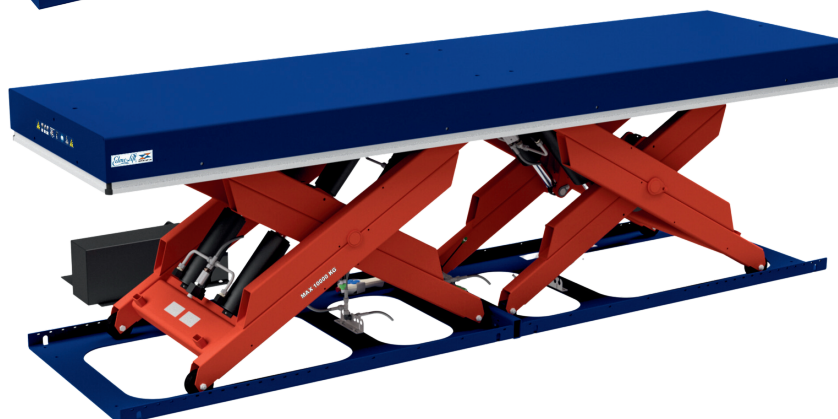

Pantografo verticale doppio, triplo e quadruplo

Le piattaforme a doppio, triplo e quadruplo pantografo verticale rappresentano una soluzione innovativa per l'elevazione, offrendo la possibilità di sollevare carichi ad altezze superiori mantenendo dimensioni complessive più contenute rispetto alle piattaforme tradizionali a singolo pantografo. Questa caratteristica consente un utilizzo ottimale dello spazio, rendendo queste piattaforme ideali per ambienti con restrizioni di spazio o dove è necessario massimizzare l'efficienza operativa.

Queste piattaforme sono frequentemente utilizzate per collegare due piani di livelli differenti, facilitando il trasferimento di materiali e prodotti tra aree distinte di un'impianto o di un magazzino. Grazie alla loro versatilità, possono essere impiegate in una varietà di applicazioni industriali e nei centri di distribuzione, dove è essenziale garantire un flusso di lavoro continuo e senza interruzioni.



TLD 2000

Modello	Codice	Portata Kg	Corsa di solli.to mm	Altezza min mm	Altezza max mm	Lunghezza mm	Larghezza mm	Tempo di solli.to sec	Kw S3	Peso Kg	Note
CRD 200	36472	200	1170	280	1450	900	600	12	0,55	125	
TRD 500	600330	500	1100	275	1375	900	700	28	0,55	185	
TLD 1000	600613	1000	1600	320	1920	1300	800	23	1,5	230	Triplo pant.
TLD 1000XB	601741	1000	1600	320	1920	1300	1000	23	1,5	250	
TLT 1500	600851	1500	2400	500	2900	1300	800	60	1,5	525	
TLD 2000	22018	2000	1600	360	1960	1300	800	34	1,5	325	
TLD 2000B	22015	2000	1600	360	1960	1300	1000	34	1,5	345	
TLD 2000XB	524835	2000	1600	360	1960	1300	1200	34	1,5	360	
TBD 2000	611320	2000	1800	360	2160	1500	1000	34	1,5	535	
TMD 1500	22013	1500	2200	400	2600	1700	1000	46	1,5	460	
TMD 3000	33510	3000	2200	500	2700	1700	900	50	3,5	580	
TMT 1500	22014	1500	3300	600	3900	1750	1000	55	1,5	580	Triplo pant.
TAD 2000	611666	2000	2550	450	3000	2000	900	59	1,5	630	
TSQ 1000	604738	1000	6000	1000	7000	2200	1200	80	3,5	1500	Quadruplo pant.
TSD 1500	33370	1500	3000	450	3450	2200	1200	55	1,5	720	
TST 2000	33780	2000	4500	700	5200	2200	1200	80	3,5	1120	Triplo pant.
TTD 3000	33670	3000	3300	600	3900	2500	1300	60	3,5	1200	
TPD 3000	601319	3000	4000	700	4700	3000	1500	80	3,5	2100	
TPT 4000	604124	4000	6000	1000	7000	3000	1500	104	5,5	2880	Triplo pant.

Pantografo verticale doppio, triplo e quadruplo

TRD 500



TLT 1500



TSQ 1000

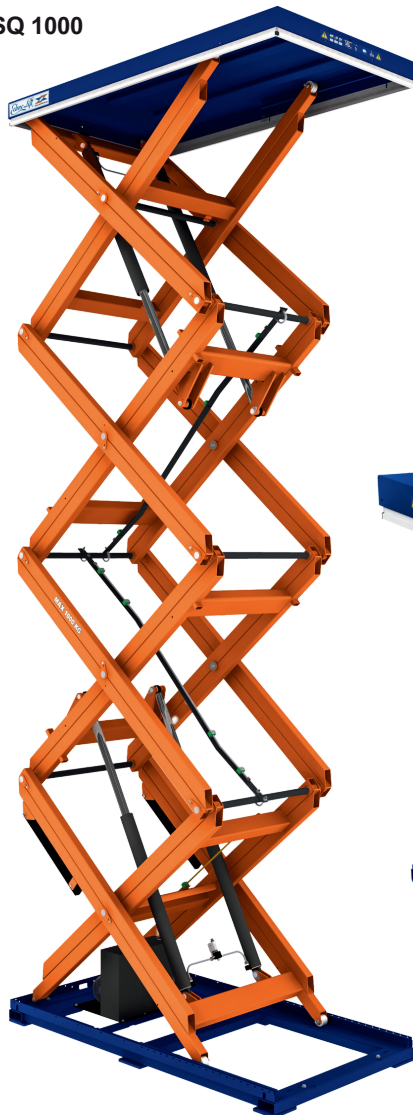

TMD 3000



Piattaforme elevatrici ribassate ed extrapiatte

Si caratterizzano per un ingombro ridotto di soli 80-100 mm, offrendo così una maggiore flessibilità e costi di installazione inferiori. Con una vasta gamma di modelli disponibili, le portate variano da 600 a 2000 Kg e le corse da 630 mm a 970 mm, possiamo fornire diverse opzioni di piattaforme ribassate in base alle vostre esigenze.

I modelli con piano a U o E sono ideali quando il carico del pallet avviene tramite transpallet. Inoltre, per tutti i modelli di piattaforme ribassate, è possibile aggiungere una rampa di accesso per semplificare le operazioni di carico e scarico.



TUL 1000
Hmin. 80 mm



TUL 1000

Modello	Codice	Portata Kg	Corsa di solli.to mm	Altezza min mm	Altezza max mm	Lunghezza mm	Larghezza mm	Tempo di solli.to sec	Kw S3	Peso Kg	Note
CUB 1000	3458	1000	715	85	800	1450	1085	13	0,95	240	
TUL 1000	601243	1000	820	80	900	1350	1080	13	0,95	240	Forma a U
TUL 2000	601906	2000	820	100	920	1350	1180	24	0,95	350	
TUB 600	33250	600	715	85	800	1450	900	13	0,95	250	Forma a E
TUB 600H	33255	600	965	85	1050	1450	900	19	0,95	250	Extra corsa

CCB 1000	34860	1000	715	85	800	1500	800	13	0,95	225	
CCB 1000B	35395	1000	715	85	800	1500	1000	13	0,95	235	Serie C
CCB 1000XB	524834	1000	715	85	800	1500	1200	13	0,95	310	
TCR 500	34919	500	630	80	710	900	600	9	0,95	138	
TCL 1000	601234	1000	820	80	900	1350	800	13	0,95	250	
TCL 1000B	601241	1000	820	80	900	1350	1000	13	0,95	275	
TCL 1000GB	601224	1000	820	80	900	1350	1270	13	0,95	300	
TCL 2000	601377	2000	820	100	920	1350	800	24	0,95	325	
TCL 2000B	601904	2000	820	100	920	1350	1000	24	0,95	355	
TCL 2000GB	601905	2000	820	100	920	1350	1270	24	0,95	400	
TCB 600	33245	600	715	85	800	1500	900	13	0,95	210	
TCB 600H	33638	600	965	85	1050	1500	900	19	0,95	210	Extra corsa

Codice	Modello piattaforma	Dimensioni (mm)
Rampe di carico		
32531	TCR 500	600 x 600 x 80
35478	TCB / CCB 1000	600 x 750 x 80
34635	CCB 1000B	600 x 950 x 80
614392	CCB 1000XB	600 x 1200 x 80
36196	TCL 1000	790 x 800 x 90
36228	TCL 1000B / GB	790 x 1000 x 90
36480	TCL 2000	950 x 800 x 100
36482	TCL 2000B / GB	950 x 1000x 100

Piattaforme elevatrici ribassate ed extrapiatte

CUB 1000

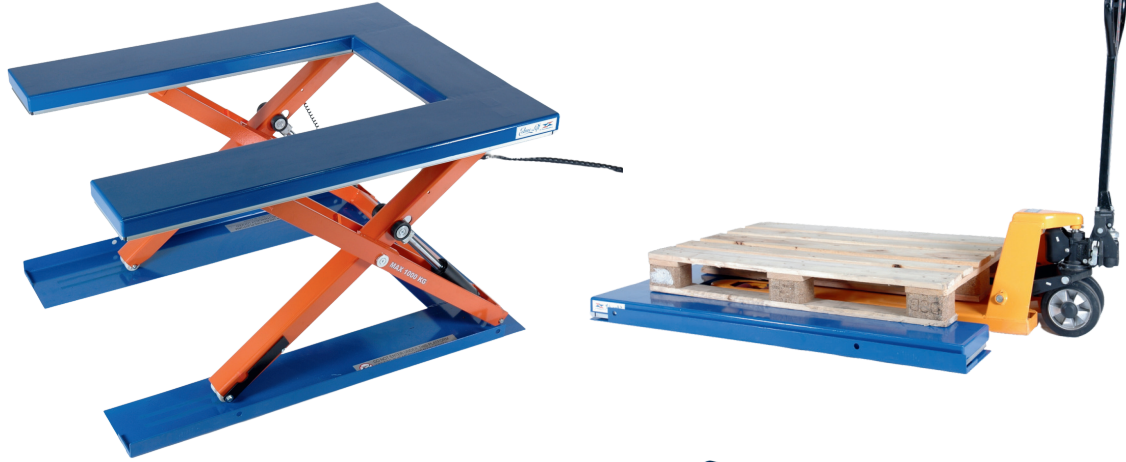

TUB 600

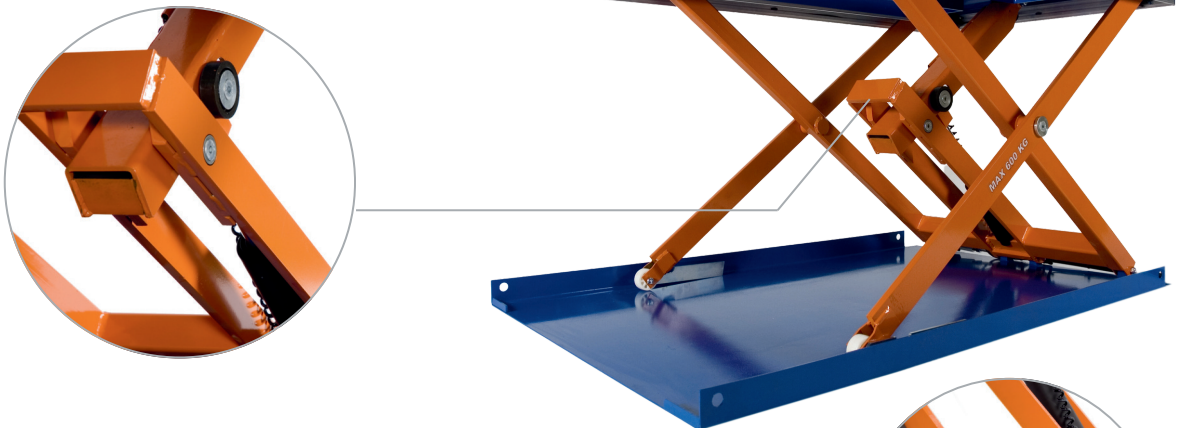

TCL 1000

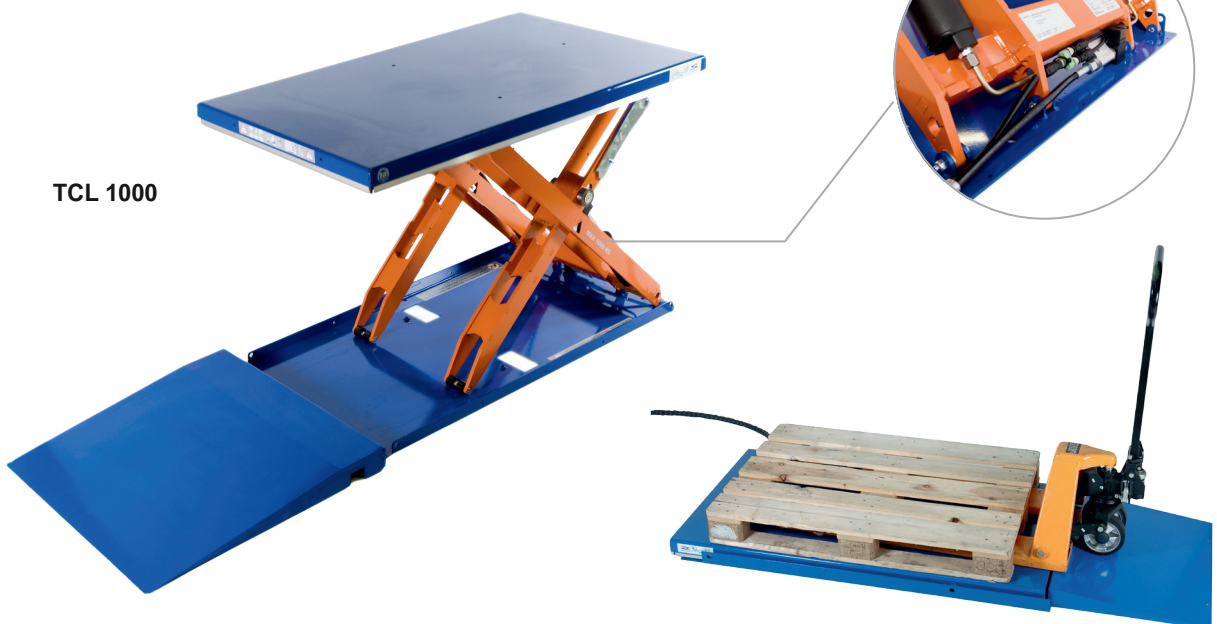

Piattaforme serie HD

HDL 2000 È STATA LA PRIMA PIATTAFORMA ELEVATRICE "HEAVY DUTY" della nuova serie HD. Investendo in un HDL 2000, puoi garantire una produzione continua in ambienti estremamente esigenti. Nella sua forma standard, l'HDL 2000 è progettato in modo robusto con doppie forbici in acciaio piatto e un'impressionante altezza chiusa di 200 mm, pur essendo in grado di sollevare fino a 2 tonnellate con una corsa di sollevamento di 800 mm. Permette un utilizzo **24/7** ed è garantita per almeno **512.000** azionamenti senza manutenzione.

Modello	Codice	Portata Kg	Corsa di soll.to mm	Altezza min mm	Altezza max mm	Lunghezza mm	Larghezza mm	Tempo di soll.to sec	Kw S3	Peso Kg
HDL 2000	614272	2000	800	200	1000	1300	800	17	1,5	320
HDB 2000	615330	2000	900	230	1130	1500	1000	29	1,5	490
HDA 2000	615010	2000	1300	230	1530	2000	900	30	1,5	550
HDM 2000	615200	2000	1100	230	1330	1700	900	31	1,5	525

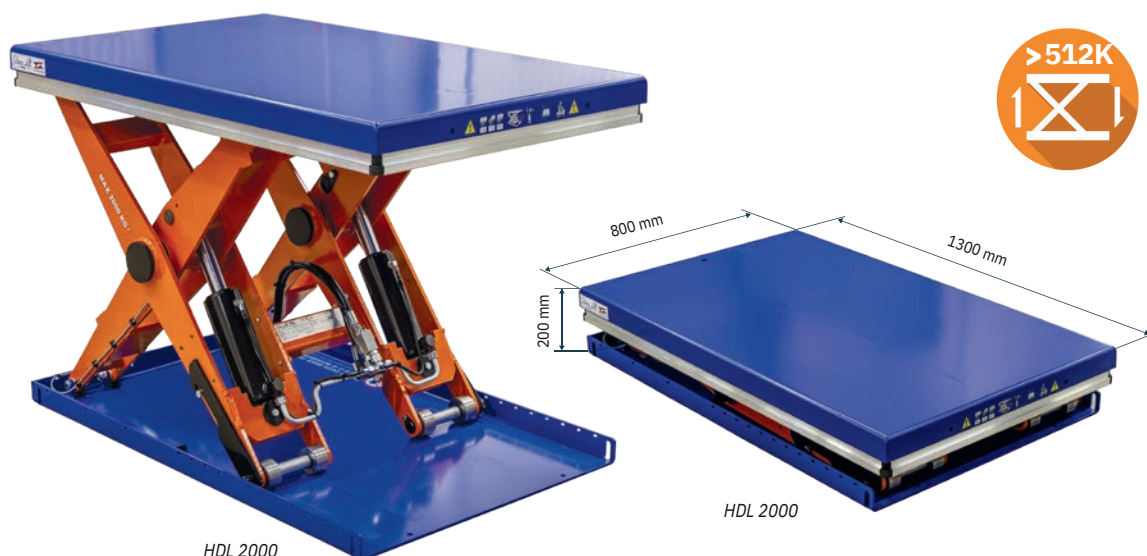
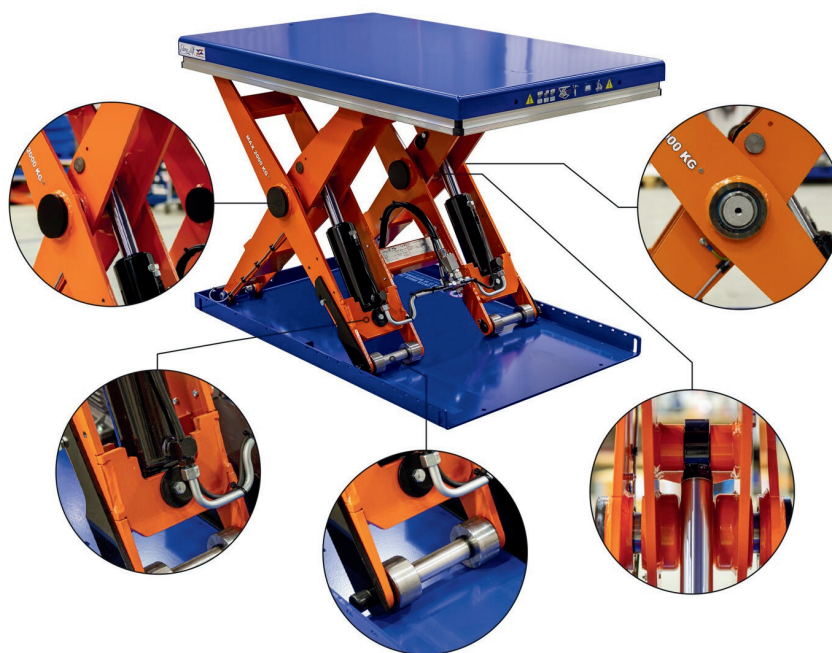

HDL 2000

HDL 2000

Pallet Leveller - PL 2002

La piattaforma dotata di tavola rotante e sistema automatico di livellamento non richiede installazione né fonti di energia. Il pallet leveller impiega un cilindro automatico a soffietto per regolare la pressione in base al peso, garantendo sempre un'altezza di prelievo corretta. La tavola rotante, con un diametro di 1100 mm, è in grado di gestire e ruotare un pallet senza alcuna difficoltà. L'operatore non è più costretto a chinarsi o a girare intorno al pallet durante le fasi di carico o scarico. Il pallet leveller supporta carichi da 150 a 2000 Kg, a seconda della pressione impostata.

FUNZIONAMENTO: Riempire il serbatoio con aria compressa e regolare la valvola in base al peso del componente.
Aggiungendo o rimuovendo il carico, si otterrà una variazione dell'altezza.

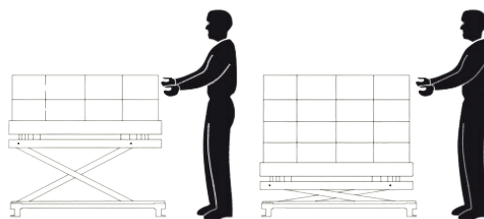

1. Tavola rotante a basso attrito che ruota facilmente permettendo il carico e lo scarico a distanza ravvicinata
2. Uscita dell'aria facilmente accessibile
3. Cilindro a soffietto interamente protetto
4. Telaio inforcabile: per consentirne il trasporto senza difficoltà



Telaio rialzato



Soffietto PVC

Modello	Codice	Portata Kg	Corsa di solli.to mm	Altezza min mm	Altezza max mm	Lunghezza mm	Larghezza mm	Diametro tavola rotante mm	Peso Kg
PL 2002	86944	150 - 2000	464	241	705	1110	750	1110	220
Accessori									
Telaio rialzato regolabile in altezza			86946	Altezza totale 755 - 825 mm					
Soffietto PVC			615810						

Sollevamento e inclinazione

Ribaltatori 45° - 90°

EdmoLift offre una vasta gamma di soluzioni per il ribaltamento. Quando integrato con un piano di sollevamento la parte idraulica è sincronizzata con il ribaltatore.

DATI TECNICI PER LE OPZIONI COMBinate

Semplice effetto	45 ° angolo inclinazione
Doppio effetto	90 ° angolo inclinazione
Coppia	6.5 kNm, 13 kNm and 18 kNm
Lunghezza piattaforma	900 mm, 1300 mm, 1700 mm



EDLF 65

Modello	Codice	Lunghezza mm	Larghezza mm	Altezza min mm	Angolo inclinazione	Idraulica	Lato ribaltamento	Coppia kNm	Potenza kW	Peso Kg	Installazione
EDLF 65	36085	1300	800	320	90°	Doppio effetto	Corto	6,5	0,55	165	Pavimento
ESLF 65	36076	800	1300	320	45°	Semplice effetto	Lungo	6,5	0,95	165	



EDLF 65

ESLF 130
+
TL 2000

Sollevatori per pallet

I sollevatori per pallet Edmolift, movimentano carichi fino ad un'altezza massima di 970 mm e hanno un'unica gamba centrale che garantisce all'operatore spazio libero su tre lati per potersi muovere con facilità consentendo di lavorare in modo più efficiente.

Il sollevatore per pallet offre un'accessibilità superiore grazie allo spazio libero sui tre lati che permette all'operatore di accedere in maniera ergonomica. Pallet o contenitori possono essere caricati direttamente anche con un transpallet manuale.

Disponibile nelle versioni con o senza inclinazioni.

TSLN 1503



Modello	Codice	Portata Kg	Corsa di soll.to mm	Altezza min mm	Lunghezza mm	Larghezza mm	Tempo di soll.to sec	Kw S3	Peso Kg
TSL 750	613473	750	900	70	1245	850	13	0,95	250
TSE 750	613644	750	900	10	1245	1040	13	0,95	340
TSL 1503	613209	1500	880	50	1250	840	26	0,95	670
Sollevatore per pallet con inclinazione 40° Destra e Sinistra									
TSLN 750	613471	750	900	70	1245	850	13	0,95	275
TSLN 1503	613195	1500	880	50	1250	840	26	0,95	710
Colonna con centralina integrata									
Colonna TSL 750	613472	750	900			160	13	0,95	160



TSL 750



Colonna TSL 750



TSLN 750



TSLN 750



Armlift

I nostri bracci di sollevamento sono brevettati a livello internazionale e offrono l'altezza di carico più bassa disponibile sul mercato, con una duplice funzionalità: sollevamento e ribaltamento.

I pallet e i carrelli possono essere sollevati direttamente dal pavimento grazie ai bracci paralleli. I modelli ART e ALT presentano un piano d'appoggio piatto, mentre i modelli ALT-U, UE e GB dispongono di un piano ribassato.



ALT 1500U

Modello	Codice	Lato ribaltamento	Portata Kg	Corsa di sol.to mm	Altezza min mm	Altezza max mm	Lunghezza mm		Larghezza mm		Tempo di sol.to sec	Kw S3	Peso Kg
							Esterna A	Interna B	Esterna C	Interna D			
ALT 750*	22035	Corto	750	820	235	1055	1300	1245	800	-	18	0,95	300
ALT 1500	34031	Corto	1500	820	235	1055	1300	1245	800	-	16	0,95	430
ART 750*	34542	Lungo	750	550	235	785	1000	945	1300	-	18	0,95	270
ART 1500*	22023	Lungo	1500	550	235	785	1000	945	1300	-	16	0,95	320
ART 1500GV**	22113	Lungo	1500	550	380	930	1000	945	1300	-	16	0,95	355
ART 2200	615870	Lungo	2200	550	235	785	1100	945	1300	-	24	0,95	504
ALT 1500U*	34010	Corto	1500	820	6	826	1380	1200	1510	1050	16	0,95	410
ALT 1500UE*	34085	Corto	1500	820	6	826	1380	1200	1310	850	16	0,95	390
ALT 1500GB*	34240	Lungo	1500	820	6	826	1380	1200	1730	1270	16	0,95	440

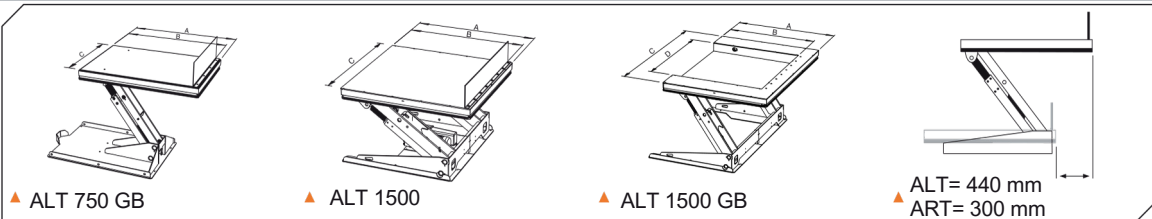

Modello	Transpallet manuale	Transpallet elettrico	Muletto	Carrello	
ALT 750*		✓	✓	✓	> 245 mm
ALT 1500		✓	✓	✓	> 245 mm
ART 750*		✓	✓	✓	> 245 mm
ART 1500*		✓	✓	✓	> 245 mm
ART 1500GV**		✓	3 Lati	✓	> 390 mm
ART 2200		✓	✓	✓	
ALT 1500U*	✓	✓	✓	✓	
ALT 1500UE*	✓	✓	✓	✓	
ALT 1500GB*	✓	✓	✓	✓	> 230 mm
ARZ 750			✓	✓	> 230 mm
ARZ 1200			✓	✓	> 230 mm
LTT 750			✓	✓	

*Centralina esterna con copertura ** Centralina interna e telaio rialzato

Armlift

ART 750
Ribaltamento lato lungo



ALT 1500
Ribaltamento lato corto



ART 1500GV
Ribaltamento lato lungo con telaio rialzato
per possibilità carico su 3 lati



ALT 1500GB
Ribaltamento lato lungo



ALT 1500UE
Ribaltamento lato corto



Bracci di sollevamento per treno logistico

I bracci di sollevamento **ARZ** sono stati sviluppati in collaborazione tra Edmolift e uno dei principali produttori automotive. L'intento era quello di progettare un sistema di sollevamento efficiente ed ergonomico per la gestione dei materiali in un'area priva di muletti. Ogni anno, i muletti rappresentano una delle principali cause di incidenti nel settore industriale e, da un punto di vista lean, risultano un metodo inefficace per il trasporto dei materiali. La soluzione proposta dal treno logistico offre un sistema molto più sicuro ed efficiente per il trasporto.

Questo treno prevede il movimento di diversi carrelli con i materiali, che possono essere facilmente portati alle rispettive postazioni di utilizzo. **ARZ** solleva il carrello in modo intuitivo, presentando il materiale in una posizione ergonomica per l'operatore, consentendo regolazioni sia dell'altezza che dell'inclinazione. **ARZ** è un nuovo prodotto brevettato con un design accattivante, che garantisce un utilizzo ergonomico e sicuro nelle operazioni di flusso dei materiali.

La versione **LTT 750** si distingue per il sollevamento verticale, occupando il minor spazio possibile all'interno dell'area produttiva.

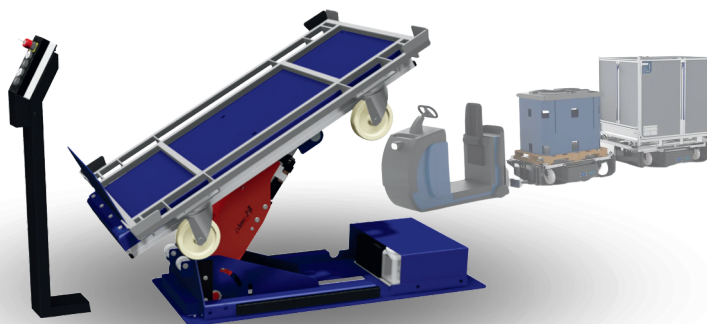

Modello	Codice	Lato ribaltamento	Portata Kg	Corsa di sol.to mm	Altezza min mm	Altezza max mm	Lunghezza mm	Larghezza mm	Tempo di sol.to sec	Angolo inclinazione	Kw S3	Peso Kg
ARZ 750	609300	Corto	750	550	220	770	1300	550	15	+5° / -40°	0,55	260
ARZ 1200	609460	Corto	1200	550	220	770	1020	770	15	+5° / -40°	0,95	300

LLT 750	613410	Corto	750	650	190	840	1200	550	14	-40°	0,95	315
---------	--------	-------	-----	-----	-----	-----	------	-----	----	------	------	-----



ARZ 750



LTT 750

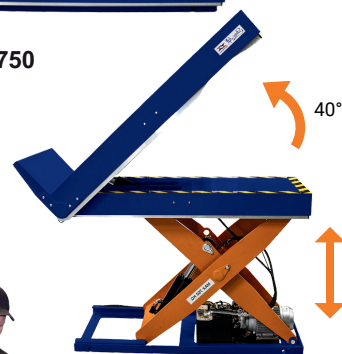

Carrelli a pantografo e Work Positioner

Carrelli a pantografo

A singolo e doppio pantografo, 200 - 300 - 400 - 500 - 1000 Kg con pompa a pedale o a batteria (caricabatterie incluso). Ruote grandi con doppio freno su quelle girevoli.



Modello	Codice	Portata Kg	Corsa di sollevamento mm	Altezza min	Dimensioni piano mm	Lunghezza totale mm	Larghezza totale mm	Azionamento	Batterie	Peso Kg
CZ 203	524674	200	600	330	900 x 600	1180	650			65
CZD 203	521449	200	1170	450	900 x 600	1180	650	pompa a pedale		75
CZ 503	521448	500	600	330	900 x 600	1180	650			85

TZ 303	521443	300	600	330	900 x 600	1180	650			65
TZ 503	521444	500	600	330	900 X 600	1180	650	pompa a pedale		75
TZD 203	521445	200	1170	450	900 X 600	1180	650			85
TZ 503B	22030	500	600	330	900 X 600	1180	650	batteria	12 V 24 Ah	90
TZD 203B	22032	200	1170	450	900 X 600	1180	650			100

EZ 1001B	610490	1000	600	300	900 X 800	1190	800		12 V 28 Ah	215
EZD 500B	614402	500	1100	410	900 X 800	1190	800	batteria	12 V 28 Ah	235
EZL 1000B	615900	1000	820	320	1300 X 800	1650	800		12 V 40 Ah	290



Pulsantiera versione a batteria



Pompa a pedale

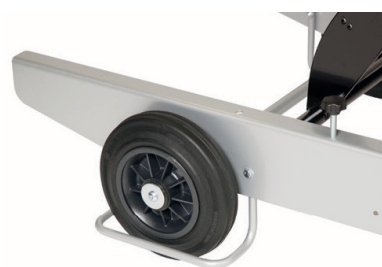

Protezione ruote

TZ 503B



EZ 1001B



EZL 1000B



Accessori

Accessori per piani di sollevamento

Codice	Descrizione
Unità di controllo	
521250	Kit elettrico per movimento automatico tra fine corsa altezza min-max
516790	Kit elettrico per sincronizzazione
516792	Kit elettrico per blocco elettro meccanico
516793	Kit elettrico per finecorsa intermedio superiore
516794	Kit elettrico per finecorsa intermedio inferiore
521246	Kit elettrico per blocco elettromeccanico completo di 2 fine corsa e 2 blocchi elettromeccanici
521247	Kit elettrico automatico per blocco elettromeccanico completo di 2 fine corsa e 2 blocchi elettromeccanici
521270	Kit elettrico per automazione di prelievo up / down
33019	Cavi su scatola di derivazione
526722	Scatola di derivazione + cavi 10 m
82036	Presca CE
85374	Cavo opzionale
526810-UC60	Luce LED rotante e lampeggiante

Codice	Descrizione
516791	Kit elettrico per movimento automatico tra fine corsa altezza min-max
516795	Kit elettrico per sincronizzazione
515343-UC60	Kit elettrico per blocco elettro meccanico
515344-UC60	Kit elettrico per finecorsa intermedio superiore
515345-UC60	Kit elettrico per finecorsa intermedio inferiore
610132	Kit elettrico per blocco elettromeccanico completo di 2 fine corsa e 2 blocchi elettromeccanici
610925	Kit elettrico automatico per blocco elettromeccanico completo di 2 fine corsa e 2 blocchi elettromeccanici

Unità di controllo ricambi	
R610132	Unità di controllo a pedale
R38112-02	Unità di controllo, 2 funzioni
R38112-01	Unità di controllo, 2 funzioni con magnete
R38114-02	Unità di controllo, 4 funzioni
R38114-01	Unità di controllo, 4 funzioni con magnete
R84880	Supporto per art.no 38112 / 38114
R65315	Unità di controllo, 3 cavi compatibile fino alla serie 0140523
R85235	Unità di controllo, 5 cavi compatibile fino alla serie 0140523
R84196	Supporto magnetico per centralina rotonda con arresto di emergenza 38112, 38114, R65315 e R85235

Luce LED rotante e lampeggiante

Moduli smontabili e diversi segnali audio e luminosi regolabili secondo le necessità

Art.no 526810-UC60



Unità di controllo UC-60

Unità di controllo con blocco e arresto di emergenza, 2-4 funzioni a seconda del modello, supporto incluso

Due funzioni Art.no 38114
Quattro funzioni Art.no 38114

Comando a pedale per UC-60

Unità di controllo a pedale UC60 con due funzioni. Arresto di emergenza montato su cavo con blocco. Sono inclusi 3 metri di cavo

Art.no R610132



Unità di controllo UC-60 versione HD

Unità di controllo UC60 versione HD adatta all'installazione in ambienti esposti. Doppia funzione con arresto di emergenza e blocco

Art.no 515345-UC60

Disponibile anche in altre versioni



Colonna di supporto per unità di controllo

Colonna di supporto regolabile in 3 altezze per unità di controllo UC-60

Art.no 514545-1



Codice	Descrizione
Prolunghe per cavo unità di controllo UC-60	
86249-3000	Cavo M12M-M12F-8, prolunga 3 m
86249-5000	Cavo M12M-M12F-8, prolunga 5 m
86249-10000	Cavo M12M-M12F-8, prolunga 10 m
37007	Sdoppiatore M12-8

Accessori per piani di sollevamento



Codice	Descrizione
Centralina idraulica	
84204	Monofase 230 V max 1.5 kW
84205	Trifase 500 V
32889	Motore pneumatico 1.0 kW
3460	Motore pneumatico 2.0 kW
608619	Kit predisposizione batteria 24 V, esclusa batteria e caricatore
Olio per centralina idraulica	
82289	Olio per uso -20°
82581	Olio vegetale

Il telaio con ruote rende gli spostamenti più semplici, mentre il design ergonomico offre ampio spazio per i piedi dell'operatore. È equipaggiato con 2 ruote fisse e 2 ruote girevoli dotate di freno



Codice	Modello piattaforma	Altezza in mm
Telaio con ruote		
33575	CR 500	240
33940	CR 1000	240
524814	CB 1200	240
36510	CB 1500 / 1500B	240
34329	CL 1001	240
524813	CL 1500	240
36485	CL 2000 / 2000B	240
518820	TR 501 / 1002	260
518819	TL 1000 / 1000B / 1000XB	260
33098	TL 2000 / 2000B	240
524815	TL 2000XB	240
36302	TL 3000	240
516780	TB 2000 / 2000B	240
516781	TM 1000	240
33136	TM 1500 / 1500B	260
32693	TM 3000	270
33939	TA 1000	240
516782	TA 2000	270
32583	TA 2001B	270

Il **telaio rialzato** facilita gli spostamenti con carrelli elevatori, garantendo spazio per i piedi dell'operatore e permettendo il carico su tutti i lati anche con transpallet elettrici



Codice	Modello piattaforma	Altezza in mm
Telaio rialzato		
36240	CR 500	140
36241	CR 1000	140
524809	CB 1200	140
36509	CB 1500 / 1500B	140
34410	CL 1001	140
524808	CL 1500	140
36484	CL 2000 / 2000B	140
521441	TR 501 / 1002 / TRD 500	140
36238	TLD 1000 / 1000B / 1000XB TL 1001 / 1000	140
36308	TL 2000 / TLD 2000 / 2000B	140
518751	TL 2000XB / TLD 2000XB	140
36301	TL 3000	140
513363	TB 2000 / 2000B / TBD 2000	140
513364	TM 1000	140
36234	TM 1500 / 3000 TMD 1500 / 3000	140
515803	TM 6000	160
36232	TA 1000	140
36233	TA 2000 / TAD 2000	140
36235	TA 4000	160
36236	TT 3000	160
36237	TS 2001 / 2001B	160
36290	TS 4000 / 4000B	160
516779	TP 3000	160
36239	TLH 2000	140
36244	TMH 3000	140
35396	ART 750	140
35398	ART 1500	140
35475	ALT 750	140
35474	ALT 1500	140
35370	ALT 1500GB	140

Il **kit HD** è necessario per oltre 10.000 cicli di sollevamento all'anno o più di 10 cicli/ora. Include ruote con cuscinetti a sfera, alberi lavorati, ingrassatori in tutte le derivazioni e drenaggio dei cilindri verso il serbatoio

Codice	Portata piattaforma
Pantografo singolo, doppio, triplo e quadruplo verticale	
82103	fino a 4000 Kg
82104	da 4000 a 10000 Kg
Pantografo doppio orizzontale	
82105	fino a 4000 Kg
82106	da 4000 a 10000 Kg

X 6



Accessori per piani di sollevamento



La **tavola rotante** è installata sulla piattaforma superiore e include un dispositivo di bloccaggio adattabile. Può anche essere fornita incassata nel piano

Codice	Descrizione
Tavola rotante	
33258	Tavola rotante 1000 Kg - Ø 650 mm
33259	Tavola rotante 1000 Kg - Ø 750 mm
33260	Tavola rotante 2000 Kg - Ø 850 mm
33262	Tavola rotante 2000 Kg - Ø 1150 mm



Il **piano girevole**, posizionato sopra la piattaforma, è dotato di un sensore induttivo per prevenire schiacciamenti. Include uno spazio di sicurezza ed è controllato elettricamente per poter essere abbassato se non in posizione corretta

Codice	Descrizione
Piano girevole	
	Piano girevole portata 1000 Kg
	Piano girevole portata 2000 Kg

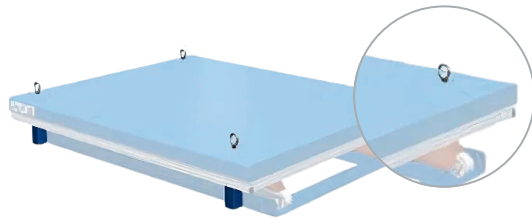

Gli **occhielli di sollevamento** facilitano l'installazione e il trasporto della piattaforma. Alcune piattaforme possono necessitare di un piano più allargato, mentre le doppie pantografo orizzontali richiedono due set. Raccomandato per la fossa

Codice	Descrizione
Occhielli di sollevamento	
33960	Kit 4 occhielli portata massima 4000 Kg
33960M20	Kit 4 occhielli portata superiore a 4000 Kg



La **centralina esterna** è raccomandata per l'installazione di piattaforme in fossa e per l'uso in ambienti poco protetti. Disponibile nelle versioni senza copertura, con copertura in plastica o in acciaio

Codice	Descrizione
Centralina esterna + accessori	
34197	Centralina esterna senza copertura e cavo 3 m
82614	Cavi con lunghezza superiore
34846	Copertura in plastica per centraline esterne max H6-4
34696	Copertura in acciaio per centraline esterne, H2, H3, H4, H6-4 e H6-7
34695	Copertura in acciaio per centraline esterne, H6-11 e H8-11
34694	Copertura in acciaio per centraline esterne, H11-11
515004	Copertura in acciaio per centraline esterne, H11-30 e H15-30
35003	Copertura in acciaio per centraline esterne, H15-20
35948	Copertura in acciaio per centraline esterne, H15-50

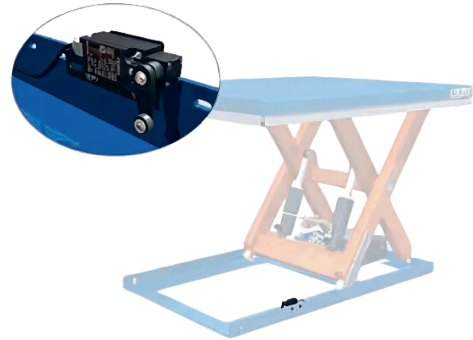

Il **fincorsa** è regolabile e ferma il sollevatore a un'altezza predefinita. Scegliere il limite superiore o inferiore e l'eventuale funzione intermedia. Specificare l'uso al momento dell'ordine. Consigliato per l'uso in fossa

Codice	Descrizione
Fincorsa	
33680	Fincorsa per CR, CL, CB superiore e inferiore
515146	Fincorsa per piattaforme a singolo, doppio, triplo pantografo fino a 3000 Kg, per piattaforme a doppio pantografo orizzontale fino a 6000 Kg
32003	Fincorsa per piattaforme a singolo, doppio, triplo pantografo oltre i 3000 Kg, per piattaforme a doppio pantografo orizzontale oltre i 6000 Kg
34440	Fincorsa per TSL, TSE superiore e inferiore
33814	Fincorsa per TCB, TCL superiore e inferiore
35970	Fincorsa per TUB, CUB superiore e inferiore

Accessori per piani di sollevamento

Botola di ispezione consigliata per le piattaforme in fossa con centralina integrata



Codice	Descrizione
Botola di ispezione	
33975	Botola di ispezione

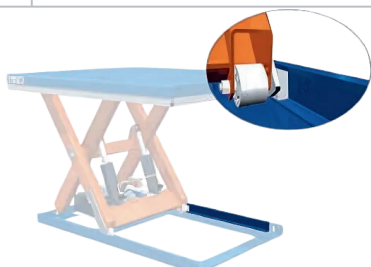

L'**antiribaltamento** impedisce alle ruote di sollevarsi in caso di carico non corretto. Consigliato l'utilizzo in caso la piattaforma sia allungata di più del 10%

Codice	Descrizione
Antiribaltamento	
32528	Antiribaltamento, portata fino a 4000 Kg
33929	Antiribaltamento, portata superiore a 4000 Kg

Rampa di carico utilizzata per raccordare la piattaforma e la banchina di carico o l'area di stoccaggio

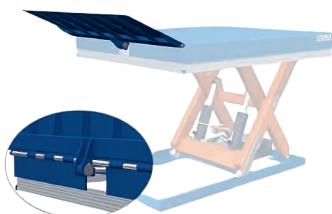

Codice	Descrizione
Rampa di carico	
Sponda di carico manuale / idraulica	

Il **telaio con rotaie** è utilizzato per eliminare le differenze di livello in un sistema di trasporto su rotaia. L'apparecchiatura può essere azionata a motore o manualmente

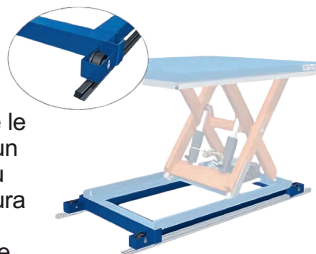

Codice	Descrizione
Telaio con rotaie	
Telaio con rotaie	



Il **blocco meccanico** permette la regolazione di + 40 mm. Consigliata in caso di installazione in fossa. I piani a doppio pantografo orizzontale necessitano 2 set

Codice	Descrizione
Blocchi meccanici	
33900	Blocchi meccanici regolabili + 40 mm



I **blocchi meccanici idraulici** fissano meccanicamente il piano delle piattaforme in fossa tramite elementi azionati idraulicamente. Questo sistema consente il passaggio di pesi superiori alla portata

Codice	Descrizione
Blocchi idraulici	
33900	Blocchi idraulici regolabili + 40 mm



Il **fermo antiscivolo** impedisce al carico di rotolare fuori dalla piattaforma durante le operazioni di carico e scarico. La protezione automatica si solleva quando la piattaforma inizia a sollevarsi. Richiede un'estensione del piano di sollevamento di 150 mm

Codice	Descrizione	Lunghezza mm
Fermo antiscivolo		
524818	Fermo antiscivolo automatico	600
524820	Fermo antiscivolo automatico	700
524821	Fermo antiscivolo automatico	800
524822	Fermo antiscivolo automatico	900
524823	Fermo antiscivolo automatico	1000
524824	Fermo antiscivolo automatico	1100
524826	Fermo antiscivolo automatico	1200
524837	Fermo antiscivolo automatico	600
524838	Fermo antiscivolo automatico	800
524839	Fermo antiscivolo automatico	1100

Accessori per piani di sollevamento

Una **piattaforma rinforzata** offre un sostegno supplementare alla piattaforma elevatrice quando viene attraversata dai carrelli elevatori e ne impedisce la deformazione



Codice	Descrizione
Piattaforma rinforzata	
82271	Spessore maggiorato di 2 mm, massimo 8 mm totali
34098	Piattaforma rinforzata per pressione ruote 5 t, altezza minima aumentata di 100 mm

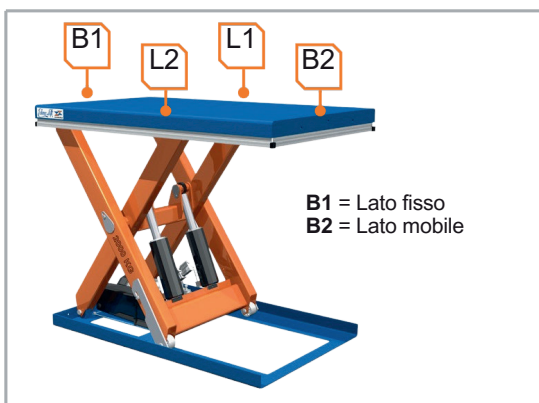

I **parapetti** e i **cancelli** sono disponibili in varie dimensioni, a seconda del piano del sollevatore. Entrambi hanno un'altezza di 1100 mm, con una protezione per i piedi di 150 mm. Il cancello può essere dotato di un sistema di blocco elettromeccanico, solo meccanico o una combinazione di entrambi. Accessorio obbligatorio per sollevamento persone



Codice	Descrizione
Parapetti e cancelli	
36370	Parapetto 40x40 mm, con protezione 150 mm
32467	Parapetto 30x30 mm, con protezione 150 mm
36412	Cancello con chiavistello, 40x40 mm, indicare lato apertura, L max = 1200 mm
33969	Cancello con chiavistello, 30x30 mm, indicare lato apertura, L max = 1200 mm
36412-1	Cancello predisposto per blocco elettromeccanico

La **rulliera** è spesso utilizzata nei sistemi di produzione in cui si devono raggiungere livelli diversi. Indicare sempre lunghezza, peso e altezza del carico / scarico



Codice	Descrizione
Rulliera	
608367	Rulliera 1300x900 mm con due fermi meccanici richiudibili, 8 rulli, Ø76 mm, interasse:150 mm
611065	Rulliera 2000x900 mm con due fermi meccanici richiudibili, 13 rulli, Ø76 mm, interasse:150 mm

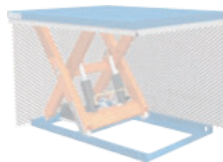

Il **soffietto di protezione** aumenta la sicurezza e protegge la piattaforma da polvere, sporcizia e condizioni atmosferiche estreme. Il soffietto può essere installato su uno o tutti i lati dei piani di sollevamento. Richiede un'estensione della piattaforma di 75 mm per lato

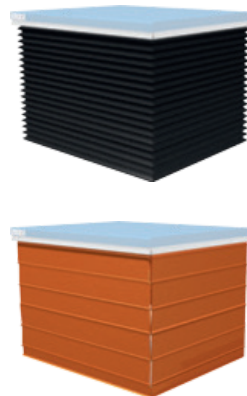

Codice	Descrizione
Soffietto di protezione e rete metallica	
82280	Soffietto arancione
82682	Soffietto grigio
32466	Rete metallica zincata
88337	Soffietto in PVC nero



Il piano **zigrinato** è **antiscivolo** ed è raccomandato per piani di sollevamento utilizzati esternamente. L'alluminio **mandorlato** è fissato alla piattaforma ottenendo così una superficie antiscivolo e antiruggine

Codice	Descrizione
Piano antiscivolo	
4712	Piano zigrinato
4713	Piano mandorlato

Trattamenti superficiali

I prodotti Edmolift possono essere realizzati con diversi colori RAL e finiture. I prodotti sono verniciati a polvere direttamente nell'impianto di verniciatura interno con vernici epossidiche e poliuretaniche. In questa maniera garantiamo un'ottima resistenza all'usura e alla corrosione.

- Più di 200 colori RAL disponibili a richiesta con sovrapprezzo
- Livello standard di anticorrosione C3
- Protezione extra contro la corrosione classe C4 medio
- Vernice antiscivolo
- Zincatura

Vernice antiscivolo

Se il pianale è verniciato a polvere con vernice antiscivolo si crea una superficie abrasiva che genera un ottimo grip.

Protezione anticorrosione

In caso di necessità di elevata protezione contro la corrosione possiamo fornire la verniciatura a polvere che, attraverso un primer, raggiunge il livello anticorrosione C4 medio secondo gli standard SFS-EN ISO 12944-6. La verniciatura a polvere anticorrosione è a minor impatto ambientale rispetto alla zincatura.

Nuova texture / finitura

A partire dal 2024, EdmoLift ha aggiornato il colore e la texture dei modelli standard della serie T. L'intento è quello di dare al prodotto un aspetto più esclusivo grazie alla **finitura opaca**, riducendo allo stesso tempo l'impatto ambientale.

Colori Standard

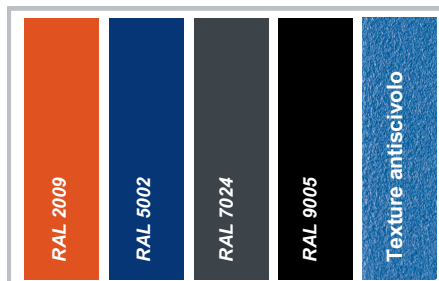

Installazione in fosse

La fossa deve essere realizzata come mostra la figura a lato.

- W - Larghezza piattaforma + 30 mm
- L - Lunghezza piattaforma + 30 mm
- H - Altezza minima piattaforma + 5 mm

Cemento classificazione C12 / 15.

Se la piattaforma viene installata all'esterno la centralina idraulica dovrebbe essere posizionata internamente o in zona coperta.

Il disegno della fossa non è utilizzabile per piani di sollevamento ribassati.

Accessori raccomandati per piattaforma in fossa

- Fine corsa superiore (vedi fine corsa)
- Occhielli di sollevamento
- Fermo meccanico
- Botola di ispezione oppure centralina idraulica esterna
- Trattamento anticorrosione C4 medio

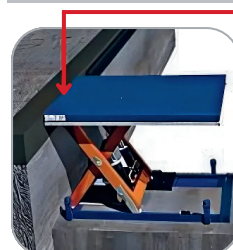

Lato fisso (B1)

Carrelli a pantografo e Work Positioner

WP ONE

Il **WP ONE** rappresenta la soluzione ideale quando è richiesta un'opzione compatta e maneggevole per sollevare e trasportare vari oggetti, che si tratti di scatole, libri, carta per stampanti, alimenti o altre forniture. Il suo design sottile ed elegante non ostacola l'ambiente di lavoro, riuscendo a gestire senza problemi un carico fino a 60 kg. Dotato di una robusta piattaforma in alluminio verniciato a polvere, la sua struttura leggera ma resistente consente una movimentazione agevole anche in spazi ristretti.

Basta pochi minuti per assemblarlo seguendo pochi semplici passaggi del manuale di installazione incluso, e il vostro **WP ONE** sarà pronto per l'uso.



Batteria al litio removibile



Modello	Codice	Portata Kg	Corsa di sollevamento mm	Altezza max mm	Velocità mm/sec	Dimensioni piano mm	Batterie	Peso Kg
WP ONE	WPR-DYNAMIC-01	60	1200	1550	110	400 x 400	1 x Li (48 V - 18 Ah)	31



Work Positioner

I Work Positioner sono progettati per ambienti ad alta affidabilità come l'industria manifatturiera, automobilistica e aerospaziale. Realizzati in acciaio con verniciatura a polvere, possono sollevare oggetti pesanti fino a 285 kg in modo ergonomico. Offrono una varietà di attrezzi per gestire diversi carichi e riducono il rischio di infortuni durante la movimentazione. I modelli della serie WP sono dotati di batterie AGM o al Litio e hanno un motore potente con un tempo di sollevamento di 120 mm al secondo, ideali per spostare casse, rotoli e altri carichi.

Maniglia e unità di comando

- I Work Positioner hanno un'impugnatura ergonomica con diverse superfici per una manovra naturale
- L'unità di comando rimovibile include un arresto di emergenza e un indicatore di batteria a 6 livelli
- L'unità è facilmente accessibile per evitare posizioni di lavoro scomode
- I modelli WP 55 presentano un'unità di comando semplificata

Freni

- Modelli WP 55, WP 65, WP 85 e WP 285 hanno freni singoli sulle ruote
- Modelli WP 125 e WP 205 hanno un freno centrale con blocco direzionale; disponibile come opzione per tutti i modelli

Sicurezza

- Azionati da una cinghia dentata rinforzata per sicurezza operativa
- Parti mobili schermate e avvio/arresto graduale per movimentazione sicura
- Funzione di protezione da sovraccarico per fermare il sollevatore in caso di sovraccarico
- Sistema anti-schiacciamento arresta il movimento durante l'abbassamento se rileva ostacoli



Modello	Codice	Portata Kg	Corsa di sollevamento mm	Altezza max mm	Velocità mm/sec	Gambe disponibili	Batterie	Peso Kg
WP 55XS	WPR-55-1110	55	965	1290	120	A C S	2 x AGM (24 V - 9 Ah)	33
WP 55S	WPR-55-2110	55	1200	1530	120	A C S	2 x AGM (24 V - 9 Ah)	35
WP 55M	WPR-55-3110	55	1600	1940	120	A C S	2 x AGM (24 V - 9 Ah)	37
WP 65XS	WPR-65-1110	65	965	1290	120	A C S	2 x AGM (24 V - 9 Ah)	37
WP 65S	WPR-65-2110	65	1200	1530	120	A C S	2 x AGM (24 V - 9 Ah)	39
WP 65M	WPR-65-3110	65	1600	1940	120	A C S	2 x AGM (24 V - 9 Ah)	41
WP 85S	WPR-85-2120	85	1220	1560	120	C S	2 x AGM (24 V - 9 Ah)	45
WP 85M	WPR-85-3120	85	1600	1940	120	C S	2 x AGM (24 V - 9 Ah)	48
WP 85L	WPR-85-4120	85	2050	2390	120	S	2 x AGM (24 V - 9 Ah)	60
WP 125L	WPR-125-4120	110	2050	2390	120	S	2 x AGM (24 V - 9 Ah)	63
WP 125S	WPR-125-2120	125	1220	1560	120	C S	2 x AGM (24 V - 9 Ah)	58
WP 125M	WPR-125-3120	125	1600	1940	120	C S	2 x AGM (24 V - 9 Ah)	60
WP 205L	WPR-205-4121	180	2000	2390	120	S	4 x AGM (24 V - 18 Ah)	94
WP 205S	WPR-205-2121	205	1180	1560	120	C S	4 x AGM (24 V - 18 Ah)	86
WP 205M	WPR-205-3121	205	1560	1940	120	C S	4 x AGM (24 V - 18 Ah)	89
WP 285M	WPR-285-3121	285	1440	2000	120	S	1 x Li (48 V - 18 Ah)	151

Work Positioner

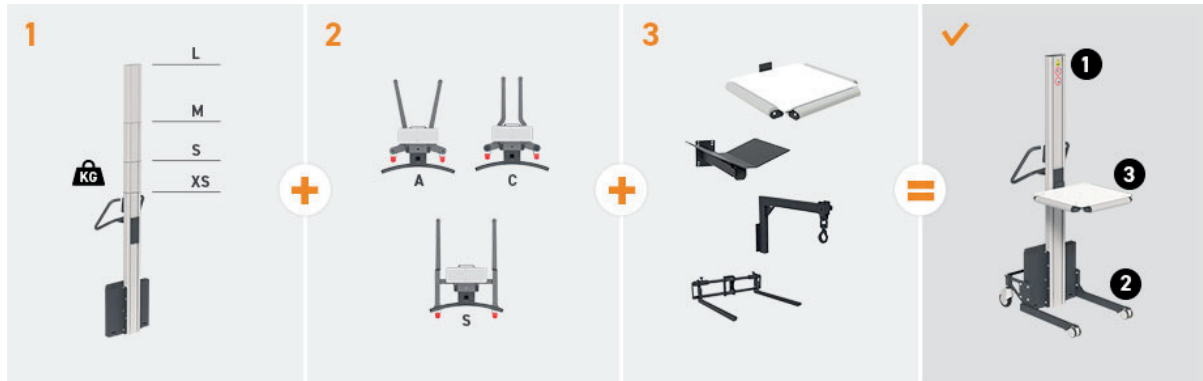

1. Seleziona l'altezza della colonna

Per ogni modello saranno disponibili più misure per la colonna

Colonna	Altezza totale (mm)
XS	1290
S	1530
M	1940
L	2390

WP 125S

WP 125M

WP 125L



2. Seleziona la tipologia di gambe

Per ogni modello sono disponibili le gambe S (standard) e potrebbero essere compatibili anche con altri modelli

N.B. per alcuni modelli di WP le gambe S possono essere fornite con 2 lunghezze: 500 o 650 mm



3. Seleziona il piano o l'accessorio

Per ogni modello sono disponibili molti accessori che permettono di adattare il Work Positioner a svariati compiti



Work Positioner



NOTE

Work Positioner



Maniglia e unità di comando



Maniglia e unità di comando WP 55



Ruote con freno centrale per modelli WP 125 e WP 205



Ruote con freno singolo diretto per modelli WP 55, WP 65, WP 85 e WP 285



Tel. +39 0434 572757
info@LeanProducts.eu
www.LeanProducts.eu

LEANPRODUCTS
Lean manufacturing www.LeanProducts.eu

Accessori WP

I work positioner possono essere dotati di un'ampia gamma di strumenti e accessori per adattarsi alla maggior parte delle applicazioni nella maggior parte dei settori. Se dovete movimentare scatole, casse, sacchi, bidoni, fusti, rotoli, cartoni o altri tipi di carichi che devono essere sollevati, spostati e posizionati, abbiamo la soluzione che fa per voi.

Se non abbiamo una soluzione pronta, possiamo personalizzarla per voi.

Accessorio	Codice	Descrizione
	WPR-T-0010	Piano Lunghezza 500 mm, larghezza 500 mm. Disponibile in acciaio inossidabile e plastica HDPE con portata fino a 200 kg. Disponibile in altre dimensioni
	WPR-T-0012	Piano in HDPE con rulli di carico Piano in HDPE con rulli di carico su tre lati. Lunghezza 500 mm, larghezza 500 mm. Supporto disponibile in acciaio verniciato o acciaio inox. Portata fino a 85 kg
	WPR-T-9004	Singolo mandrino Lunghezza 500 mm, Ø35 o Ø60, disponibile in altre dimensioni. Disponibile in acciaio verniciato e acciaio inox. Portata fino a 120 kg
	WPR-T-0006	Doppio mandrino Lunghezza 500 mm, Ø35, disponibile in altre dimensioni. Disponibile in acciaio verniciato e acciaio inossidabile con portata fino a 110 kg
	WPR-T-0001	Mandrino con rullo centrale e culla a V La culla a V è girevole e può essere facilmente rimossa. Disponibile in acciaio verniciato e acciaio inossidabile con portata fino a 80 kg
	WPR-T-0014	Piattaforma a onde Lunghezza: 400 mm, larghezza: 600 mm. Disponibile in acciaio verniciato e acciaio inossidabile con portata fino a 200 kg

NOTE

Accessori WP

Accessorio	Codice	Descrizione
	WPR-T-0018	Forca regolabile Disponibili in diverse dimensioni con larghezza fissa o autoregolabile. Disponibili in acciaio verniciato e in acciaio inossidabile con portate fino a 160 kg
	WPR-T-0015-SS	Braccio con occhiello con supporto a gancio regolabile Lunghezza 600 mm. Disponibile in acciaio verniciato e acciaio inossidabile con portata fino a 200 kg
	WPR-T-0028-SS	Pinza girevole per bobine Utilizzata per la movimentazione di bobine con anima da 3" (76 mm), comunemente film estensibile da caricare nelle macchine. La bobina può essere prelevata direttamente dal pavimento o da un pallet e quindi ruotata di 90°. Disponibile in acciaio inossidabile con portata fino a 80 kg
	WPR-T-0030-SS	Pinza per bobine con espansione e rotazione elettriche Supporto bobine completamente elettrico per la movimentazione di bobine con anima da 3" (76 mm), comunemente film estensibile da caricare nelle macchine. La bobina può essere prelevata direttamente dal pavimento o da un pallet e quindi ruotata di 90°. Disponibile in acciaio inossidabile con portata fino a 110 kg
	WPR-T-0032-SS	Pinza articolata per bobine Pinza elettrica completa e rotante per la movimentazione di fusti o altri oggetti da sollevare e ruotare. Disponibile in acciaio inossidabile con portata fino a 120 kg
	WPR-T-0031-SS	Sistema di pinze elettriche Pinza elettrica completa per il sollevamento di fusti o altri oggetti. Disponibile in acciaio inossidabile con portata fino a 120 kg

Accessori WP

Accessorio	Codice	Descrizione
	WPR-A-0001	Cambio rapido degli utensili Possibilità di cambiare rapidamente l'utensile senza doverlo svitare dalla slitta. La staffa di cambio rapido è in acciaio inox. Andranno posizionati uno sulla colonna del WP e uno sull'accessorio
	WPR-A-0002	
	WPR-T-0025	Pinza articolata per bobine La pinza è utilizzata per sollevare bobine con anima da 3" (76 mm), comunemente film estensibile. Gestisce bobine di lunghezza compresa tra 400 e 1200 mm e con un diametro esterno di 200-600 mm. Disponibile in acciaio verniciato con portata fino a 50 kg
	WPR-T-9026	Pinza manuale a ribaltamento frontale per fusti Solleva e inclina i fusti manualmente con un volantino. Dimensioni personalizzabili. Disponibile in acciaio verniciato o inossidabile, con portata fino a 80 kg
	WPR-T-9027	Pinza manuale a ribaltamento laterale per cestini portarifiuti La pinza per ribaltamento laterale solleva e gira manualmente i contenitori per rifiuti. Dimensioni personalizzabili (lunghezza: 400-900 mm, larghezza: 400-800 mm). Disponibile in acciaio verniciato, con portata fino a 80 kg

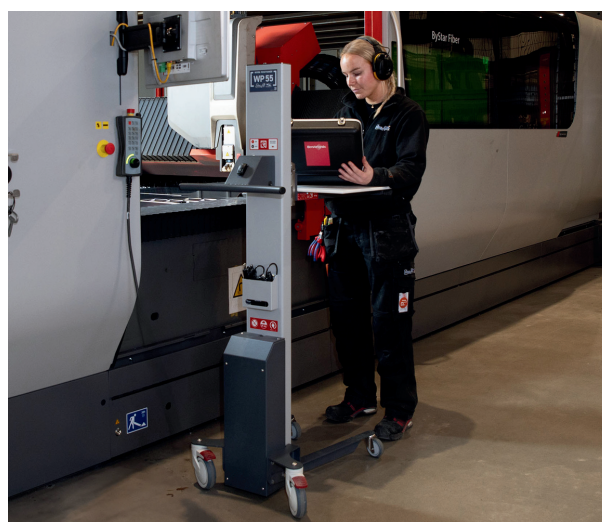

Pallet Buddy



Movimentazione pallet efficiente
Sollevamento pallet automatizzato

- Ambiente di lavoro **LEAN**
- Movimentazione **LEAN** dei pallet
- Movimentazione pallet **SICURA** ed **ERGONOMICA**



La soluzione plug & play
per la gestione dei pallet.

Grazie al suo funzionamento completamente elettrico, è sufficiente collegare la presa di corrente per migliorare l'ergonomia in azienda. Il Pallet Buddy è in grado di caricare e scaricare i pallet uno alla volta a livello del pavimento. Inoltre, può gestire l'intera pila di pallet senza necessità di un muletto. L'operazione è ulteriormente semplificata grazie al pannello touch

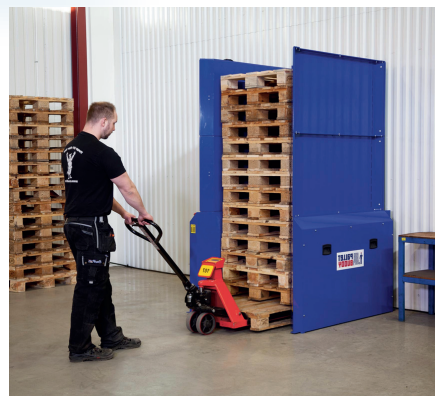

Tu inserisci il pallet e lui lo solleva



Pallet Buddy



Pallet Buddy PB 15



Pallet Buddy PB 25

Modello	Codice	Dimensioni pallet mm	Peso max N° pallet	Dimensioni macchina mm	Sistema di sicurezza
PB 15	88071	1200 x 800 x 150	500 Kg / 15	1520x1340x2350	Sistema di sicurezza 15 pallet
PB 15S	88072	1200 x 1000 x 150	500 Kg / 15	1520x1340x2350	Sistema di sicurezza 15 pallet
PB 25	88073	1200 x 800 x 150	700 Kg / 25	1520x1340x3750	Sistema di sicurezza 25 pallet
PB 25S	88074	1200 x 1000 x 150	700 Kg / 25	1520x1340x3750	Sistema di sicurezza 25 pallet

Accessori aggiuntivi

Protezione	88064	Protezioni in acciaio di 10 mm di spessore, fornite in coppia
Cancello di sicurezza	88063	Copre la parte anteriore destra, il PB potrà essere utilizzato solo quando il cancello è chiuso ed è bloccato da un interruttore di sicurezza
Blocchi di arresto	88068	Blocca il pallet appena caricato durante la fuoriuscita del transpallet
Movim. ambiente freddo	88067	Aggiunta di attuatore per la gestione in ambienti freddi fino a -25°C
Interruttore	88069	Consente lo scollegamento dalla rete elettrica
Indicatore carico massimo	88065	Montato nell'eventualità debba fermarsi dopo un certo numero di pallet inferiore al numero totale di pallet consentiti
Toretta di segnalazione	88066	Da applicare quando si ritiene utile un segnale luminoso per indicare il carico massimo

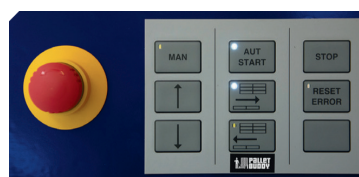
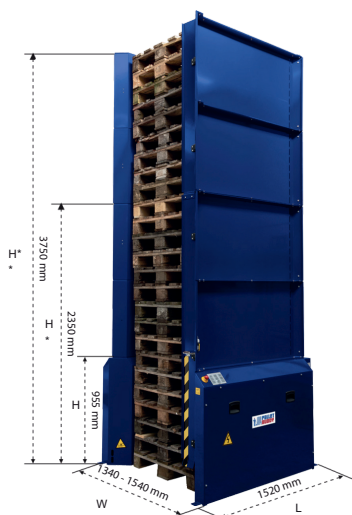

Sistema di comando touch con funzionamento manuale oppure modalità automatica

PLC: Siemens S7-1200

Attuatori: Linak

Alimentazione: 220-240 V AC, 50 Hz



LEANPRODUCTS
Lean manufacturing

T +39 0434 572757
info@LeanProducts.eu
Via Pietro Bassani 6-8, Pordenone (PN)

www.LeanProducts.eu

V 2-2025